

RESPIRO R3 & R3.5

FUTTER SCHONEND SCHWADEN



RESPIRO

Die Zukunft des Schwadens



DI Thomas Reiter, Gründer und Geschäftsführer

Nie mehr über das Futter Fahren

Sauberstes Grundfutter

Mit der herkömmlichen Kreiselschwader-Technologie wird das Futter in der Traktorspur in den Boden gedrückt, dies führt zu verstärktem Schmutzanhang, Rech- und Bröckelverlusten. Mit den **RESPIRO** Front-Bandschwadern werden diese Nachteile eliminiert, weil sie nie wieder über das Futter fahren! Nur so erzielen sie einzigartige Grundfutterqualität und weniger Verluste. Praktiker bestätigen die herausragende Arbeitsqualität, erreicht durch die flexible Pick-up und den schleppenden Zinken. **Die vielfältigen positiven Auswirkungen sauberen Grundfutters schaffen den Mehrwert, der diese Technologie zu einer hoch rentablen Investition macht.**

DIE PICK-UP REVOLUTION: BESTE BODENANPASSUNG

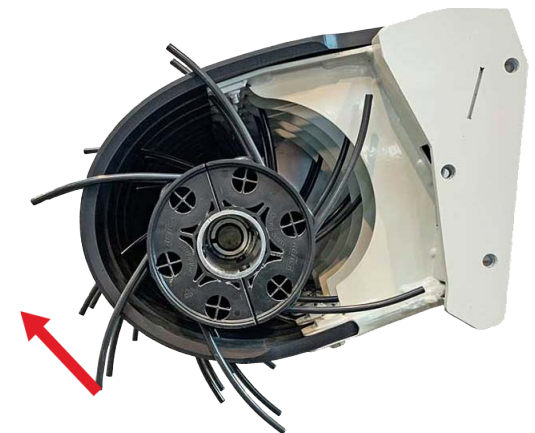
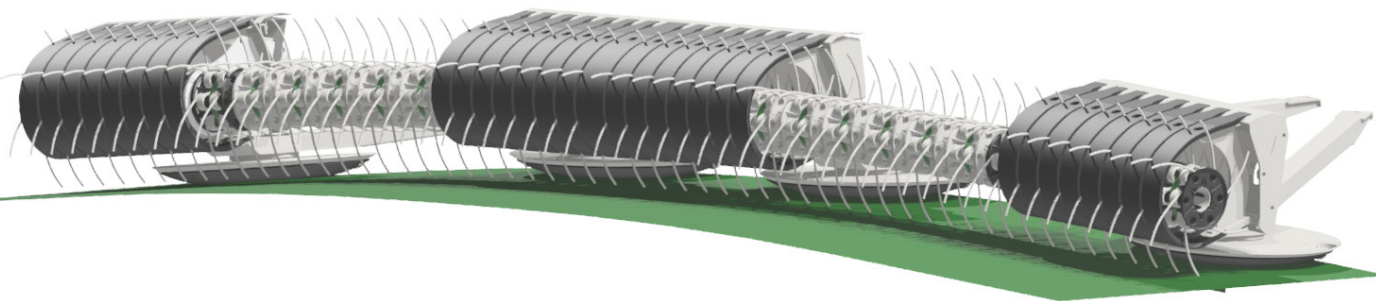



Photo: Poelman Robbe

QUALITÄT. GEWINN. FREUDE.

AUFHEBEN MIT
SCHLEPPENDEN ZINKEN,
KLEINEM PICK-UP DURCHMESSER
& FLEXIBLER PICK-UP

Inhaltsverzeichnis

Kehren vs. Aufheben	... 4
Die Zukunft des Schwadens	... 5
Mehrwert für den Landwirt	... 6
Steigerung Grundfutter-Produktivität	... 8
Mehrwert & Einsatzvielfalt	...10

Elastische Pick-Up	... 12
Gleiteller nahe am Zinken	... 13
Schleppende Zinken	... 14
Anti-Loss-System	... 15
Ungesteuerte Pick-Up	... 16
Kleiner Durchmesser	... 17
Förderrotor & Schwadrolle	... 18

RESPIRO R3 / R3.5 compact	... 20
RESPIRO R3 / R3.5 profi	... 21
Bedienung & Datenblatt	... 23

www.reiter-respiro.com

Ist das Kehren mit dem Kreiselschwader noch zeitgemäß?

Wie lange verzichten wir noch darauf,
den vollen Wert des Grundfutters zu schöpfen?

Die Linien im Bild unterhalb veranschaulichen die enorme Aufeinanderfolge der Zinken beim Schwaden und den langen Weg beim Kehren des Erntegutes am Boden.

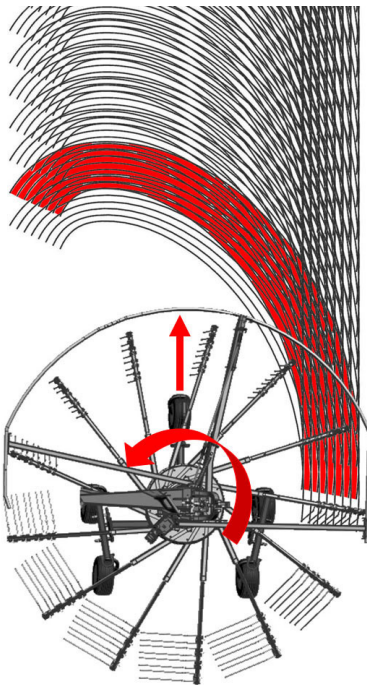

Kreiselschwader: In der Praxis ist häufiger und aggressiver Bodenkontakt unvermeidlich. Schmutz- und Fremdkörpereintrag mit allen bekannten Nachteilen.

Unausweichliche Konsequenzen, durch verschmutztes Futter

Defizite in Leistung

- ▶ Verdichteter / verzapfter Schwad
- ▶ Limitierte Arbeitsgeschwindigkeit
- ▶ Schlechtere Nachrocknung am Schwad
- ▶ Unflexibel in Arbeitsbreite und Ablagerichtung

Gefährdung der Tiergesundheit

- ▶ Verunreinigtes Futter verursacht Entzündungen, Fruchtbarkeits- und Klauenprobleme
- ▶ Weniger Leistung
- ▶ Koliken bei Pferden

Verunreinigungen

- ▶ Staub, Erde, Sand
- ▶ Steine und Fremdkörper
- ▶ Ungünstige Bakterien und Pilze
- ▶ Gülle- / Mistreste
- ▶ Mäuse
- ▶ Faules Untergras

Verluste

- ▶ Blattverluste
- ▶ Bröckelverluste
- ▶ Rechverluste
- ▶ Gärverluste
- ▶ Verluste am Futtertisch
- ▶ Verschleiß an Maschinen

**Fahren Sie nicht mehr über das Futter
DENN, DAS IST DIE ZUKUNFT.**

Sauberstes Futter



RESPIRO

schöpft das volle Potential

Wer sauberstes Futter zur obersten Priorität macht,
muss vom Kehren zum Aufheben kommen.



Sauberer Grundfutter

Spürbare Reduktion von Verunreinigungen aller Art = beste Grundfutterqualität

Tiergesundheit

Besseres Futter hält Tiere gesund, weniger Sorgen, mehr Erfolg

Hohe Leistung + Flexibilität

Lockere Schwade, keine Verzapfung, hohe Arbeitsgeschwindigkeit, volle Flexibilität in der Arbeitsbreite, Ablage links und rechts möglich

Geringste Verluste

Weniger Blattverluste verbessern Proteingehalt, sehr wenig Verschleiß

Für alle Einsätze

Bestens geeignet für schwierige Einsatzverhältnisse

Nie wieder
über das Futter
fahren.

RESPIRO R3 & R3.5

Jetzt in die richtige Technik investieren.

SAUBER. ENERGIEREICH. WERTVOLL.

Im Vergleich zur herkömmlichen Schwadertechnik, wird beim **RESPIRO R3 / 3.5 compact | R3 / 3.5 profi** nie über das Futter gefahren.

Die Pick-Up der Maschine kann höher eingestellt werden, da nichts aus der Fahrspuren "gekitzelt" werden muss. Weniger Bodenkontakt, weniger Steine und Dreck im Futter.

Der Fahrer hat die Maschine voll im Blickfeld und kann somit entspannt einen langen Arbeitstag bestreiten. Schwade lassen sich perfekt nebeneinander platzieren, da der Fahrer direkt drauf sieht.

Perfektes Ausschwaden der Feldecken - mit gestopptem Band bis ins letzte Eck hinausschwaden und nachher das Futter auf dem Band in die Fläche tragen.

Hohe Flächenleistung trotz relativ geringer Arbeitsbreite

Fahrgeschwindigkeiten je nach
Feldbeschaffenheit bis zu 25 km/h
bei sauberer, verlustfreier Futteraufnahme



AUS DER PRAXIS

Ruben D.

Landwirt aus Niedersachsen
(RESPIRO R3.5 compact)

RESPIRO Kunde seit 2019

"Die Tierarztkosten unserer 108 Kuhherde sind um 50 € / Kuh & Jahr gesunken. Die Milchleistung ist von 9.600 kg um mehr als 10 % auf 10.600 kg / Kuh & Jahr gestiegen!"

Die **RESPIRO** Technologie schafft Vorteile, auf die unsere Kunden nie mehr verzichten möchten

Schwade locker, gleichmäßig, in perfekter Größe

- ▶ Lockere Ablage, bessere Abtrocknung - früherer Beginn des Schwadens möglich
- ▶ Gleichmäßige Schwade für hohe Leistung der nachfolgenden Maschine
- ▶ Immer die richtige Schwadgröße für das nachfolgende Erntegerät
... mehrmaliges Überheben der Schwade ist kein Problem

Weniger Futtermverschmutzung

- ▶ Maschine kann generell höher eingestellt werden, da das Futter nicht aus der Fahrspur gekratzt werden muss.
- ▶ Weniger Rohasche, mehr Energie, mehr Eiweiß → höhere Milchleistung
- ▶ Bessere Gärqualität, Schmackhaftigkeit → höhere Futteraufnahme
- ▶ Beste Futterqualität sichert Tiergesundheit → weniger Tierarztkosten
- ▶ Höheres Herdenalter

Geringere Verluste

- ▶ Weniger Blattverluste, mehr Rohprotein → ideal für Leguminosen
- ▶ Weniger Bröckelverluste liefert mehr Leistung aus dem Grundfutter
- ▶ Mehr Ernteertrag pro ha durch weniger Rechverluste
- ▶ Kein liegengebliebenes faulendes Gras
- ▶ Höhere Lebensleistung der Maschinen
- ▶ Geringere Reparaturkosten

Weitere Vorteile

- ▶ Flexibles Ausputzen bei Ecken und Spitzfeldern durch Beladen des gestoppten Bandes
- ▶ Geringerer Verschleiß durch wenig Steine und Fremdkörper im Futter
- ▶ Schonung der Grasnarbe
- ▶ Keine gebrochenen Zinken im Futter



AUS DER PRAXIS

Markus M.

Landwirt aus Horgenzell, DE
(RESPIRO R3 compact 700)

RESPIRO Kunde seit 2017

**“ 30 Milchkühe und Bullenmast, Fleckvieh,
Stalldurchschnitt 9500 kg, 80% Grasanteil,
Heutrocknung. Große Probleme mit Mäusebefall
auf den Flächen. Mit dem RESPIRO “siebt” er den
Schmutz richtig raus. Nach dem Pressen des Heus
aus der Heutrocknung, es bleibt so gut wie kein
Schmutz unter der Presse und somit kann alles
verfüttert werden.
Die Kühe geben seither 2 l Milch pro Tag mehr.”**



Steigerung der Grundfutter Produktivität

GESUNDHEIT.FRUCHTBARKEIT.LEBENSLEISTUNG

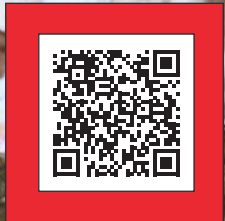

Das Ziel: Reduktion Rohascheanteil

Mit dem **RESPIRO** ist dank der flexiblen Pick-Up und dem schleppenden Zinken eine Reduktion des Rohascheanteils um bis zu 40 g/kg TM möglich. Sauberes Futter ist die Grundlage für die Erhöhung der Grundfutter-Produktivität. Je schwieriger die Erntebedingungen, umso größer ist das Potential der Produktivitätssteigerung durch den Einsatz der **RESPIRO** Technologie.

Faustregel: Milchproduktion

- ▶ Die Reduktion von 10 g Rohasche/kg TM im Futter erhöht im Durchschnitt...
 - ▶ ...die Energiekonzentration (NEL) um rund 0,1 MJ/kg TM
 - ▶ ...den Rohproteingehalt (XP) um 1,6 g/kg TM
- ▶ Energiebedarf der Kuh zur Milchproduktion: 3,17 MJ NEL/kg Milch

Enormes Potential Reduktion Rohascheanteil mit der **RESPIRO**-Technologie

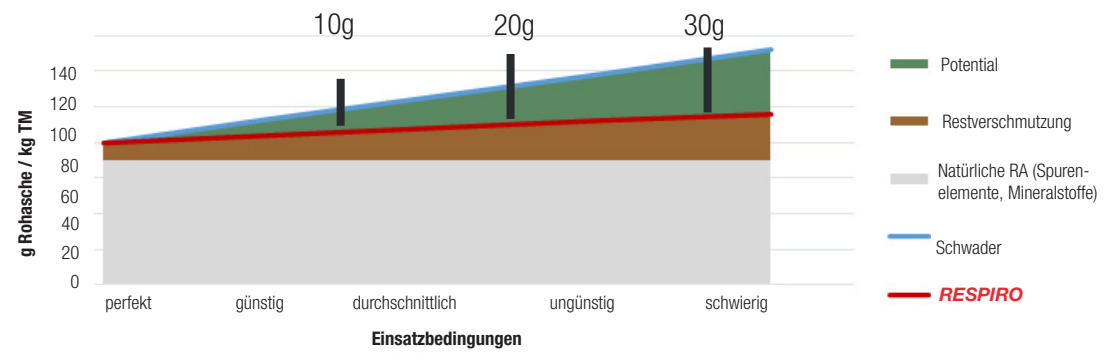

1 Höherer Futterwert

Schmutz verdrängt wertvolle Energie und Eiweiß im Futter. Reduziert man den Schmutzanteil, nimmt die Kuh beim Fressen automatisch mehr Energie und Eiweiß auf, **somit erhöht sich die Milchmenge.**

▶ Reduktion von 10 g Rohasche/kg TM

BEISPIEL

Mehrertrag pro Kuh*

- 0,5 kg Milch / Tag
- 150 kg Milch / Jahr
- 60 € / Kuh & Jahr

Einsparung von 15 kg Soja / Kuh & Jahr = 6 € / Kuh & Jahr
 Jede Kuh frisst 60 kg weniger Dreck pro Jahr !!!!!

2 Steigerung Futteraufnahme

Sauberer Futter ist schmackhafter, die Kühe sind durch weniger Dreck im Futter vitaler und dadurch steigt die Fresslust. **Die tägliche Futteraufnahme steigt und dadurch auch gleichzeitig die Milchmenge.**

▶ um 0,33 kg TM / Tag höhere Grundfutteraufnahme

BEISPIEL

Mehrertrag pro Kuh*

- 0,63 kg Milch / Tag
- 188 kg Milch / Jahr
- 75 € / Kuh & Jahr

ZWISCHENRECHNUNG

Gewinnpotential*

- Höherer Futterwert: 60 € / Kuh & Jahr
- + Soja Einsparung: 6 € / Kuh & Jahr
- + Futteraufnahme 75 € / Kuh & Jahr

141 € / Kuh & Jahr



BEISPIEL

Berechnung 30 Kuh Betrieb

- 4.230 € Mehrertrag / Jahr

- 1.800 kg weniger Dreck im Futter

3 Weitere gewinnbringende Faktoren

- ▶ Geringere Tierarztkosten
- ▶ Weniger Sorgen im Stall
- ▶ Höhere Vitalität, höheres Herdenalter
- ▶ Geringere Feldverluste
- ▶ Bessere Silierung, weniger Gärverluste
- ▶ Einsparung von Silagemittelzusätzen
- ▶ Geringere Futtermittelverluste am Futtertisch
- ▶ Uvm. ...



Weniger Bröckelverluste

Mehr Protein im Futter



BEISPIEL

Mehrertrag pro ha*

- 100 kg mehr Rohprotein / ha & Jahr
- 80 € Mehrertrag / ha & Jahr

Kühe
würden
RESPIRO
kaufen.



Speziell für empfindliche Futterpflanzen mit hohem Blattanteil (Klee, Luzerne) ist die **RESPIRO** Technologie besser geeignet als herkömmliche Systeme am Markt.

Ausschlaggebend dafür sind folgende Aspekte:

- ▶ Futterpflanzen werden an Ort und Stelle sehr schonend hochgehoben, und nicht über die ganze Fläche gekehrt
- ▶ Kleiner Pick-Up Durchmesser → geringe Barriere, die Erntemasse wird sanft angehoben
- ▶ Geringe Zinkenaufschlaggeschwindigkeit → Schonung beginnt schon bei der Aufnahme
- ▶ Guttransport auf das Band erfolgt durch den Rotor: Futterschonend im Vergleich zu Bandschwadern mit großem Pick-Up Durchmesser, bei denen die Wurfenergie über die hohe Zinkengeschwindigkeit erzeugt wird

Einsatzflexibilität und Einsatzvielfalt

Perfekte Schwaden vom ersten bis zum letzten Schnitt

Mit den unterschiedlichsten Fahrstrategien wird effizient genügend Masse für die Erntekette erzielt:
Weniger Überfahrten der Erntekette – höhere Effizienz – geringerer Dieserverbrauch – geringere Bodenverdichtung.
Dank des kleinen Pick-Up Durchmessers und des Förderrotors ist mehrmaliges Überheben kein Problem.

- ▶ **Keine Erhöhung der Futtermverschmutzung**
- ▶ **Die Schwade werden locker abgelegt**
- ▶ **Bessere Nachrocknung, höhere Fahrgeschwindigkeit der Erntemaschine.**

Im Vergleich dazu, verdichtet der Kreiselschwader das Erntegut und führt zu einer schlechteren Nachrocknung.



Einsatzvielfalt

Die **RESEPIRO** Technologie ist für alle Einsatzgebiete bestens geeignet:

Grünland, Feldfutter, Luzerne, Stroh, Maisstroh, vom langen Pferdeheu bis zum kurzen letzten Schnitt im Dauergrünland



Einzigartig

Die elastische Pick-Up von Reiter

Die elastische Pick-Up ist das Herzstück des Bandschwaders **RESPIRO**.

Mit Pick-Up Breiten von 3 m und mehr, muss der Aufsammler flexibel sein damit die Boden Anpassung klappt. Nur so kann im Grünland ein einwandfreies Arbeitsergebnis erzielt werden. Diese Alleinstellung weist den Weg in die Zukunft der Bandschwader.

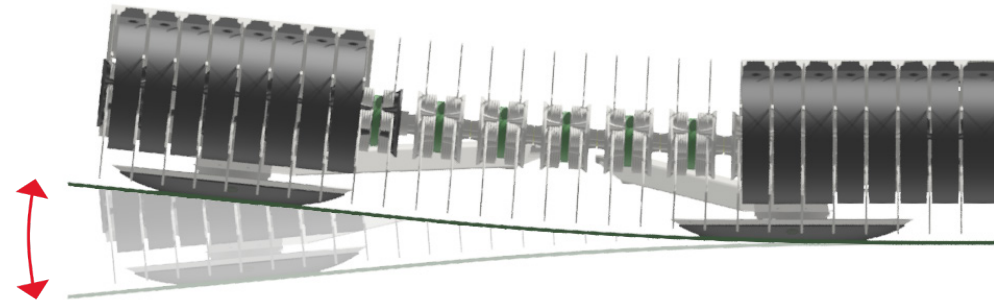

Durch die einzigartige elastische Pick-Up im RESPIRO, erreichen wir eine noch nie zuvor dagewesene Boden Anpassung. Auch das Futter aus Senken wird verlustfrei und sauber aufgenommen.

Beste Rechnerqualität

Auch unter schwierigen Bodenverhältnissen sind die Rechnerverluste gering. Dies steigert nicht nur den Gesamtertrag sondern auch die Futterqualität der Folgeschnitte.

Top Qualität - Hektar für Hektar, Schnitt für Schnitt.

Kein aggressiver Bodenkontakt

Durch die Flexibilität des Aufsammlers ist kein aggressiver Bodenkontakt möglich. Das schafft nicht nur ein gutes Gefühl im Einsatz. Es ist die Grundlage für Top-Futterqualität. Die Grasnarbe wird auch geschont, dies fördert den Wiederaufwuchs.

Wenig Verschleiß an den Zinken

Die Pick-Up Zinken berühren den Boden nur sporadisch. Damit ist der Verschleiß der Zinken minimal. So will das jeder Praktiker.

Wenig Zinkenbrüche

Die schleppenden Pick-Up Zinken berühren nur sehr selten den Boden. Die logische Folge ist höchste Lebensdauer der Zinken.

Im Detail

Die Pick-Up ist in mehrere Segmente geteilt – die mittleren 2 Gleitteller führen die Pick-Up innen und tragen den Bandkörper – die beiden Gleitteller außen führen nur die äußeren Pick-Up Segmente in der Höhe.

Die hinter der Pick-Up angebrachte elastische Wirbelsäule verbindet den fünfteiligen Aufbau der Joche und hält die Pick-Up in Form – diese ermöglicht die perfekte Boden Anpassung.

Elastische Wirbelsäule
PATENTIERT

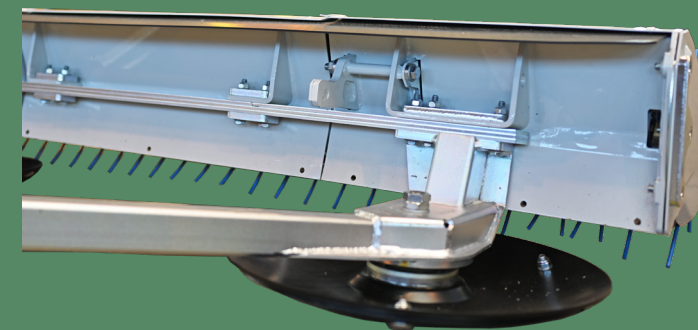

Beste Bodenführung

Gleitteller nahe am Zinken

Die Gleitteller sind so nahe wie möglich an der Zinken Rechlinie angeordnet. Sie führen die Pick-Up perfekt über den Boden ohne Spuren zu hinterlassen. Ein Einstechen in die Erde ist so gut wie nicht möglich. Darum hat der **RESPIRO** keine festen Gleitkufen.

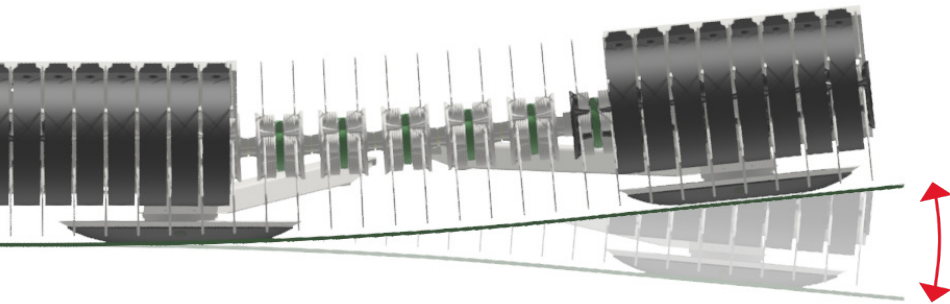

Frei drehend

Schonung der Grasnarbe und des Bodens, gleichmäßiger Verschleiß über die ganze Fläche und einfacher Abfluss von Fremdkörpern, Erde und Steinen links oder rechts des Gleittellers, da es nahezu ständig in Drehbewegung ist.

Große Auflagefläche

Die große Auflagefläche wirkt dämpfend und reduziert damit die Systemschwingungen und Vibrationen. Löcher im Boden führen nicht zum Absacken der Pick-Up und stellen so ein ideales Arbeitsergebnis sicher.

Einfaches Verschleißteil

Der Grundteller trägt das Verschleißteller. Das Verschleißteller aus gehärtetem Borstahl ist einfach und kostengünstig. So ist sichergestellt, dass die Verschleißkosten auch bei schwierigen, harten Bodenverhältnissen gering bleiben.



Über das Fachwerk werden die Kräfte in den „Rücken“ übertragen



Steine liegen lassen

Schleppende Zinken

Neben der elastischen Pick-Up ist der schleppende Zinken der wichtigste Baustein für sauberstes Futter. Die Zinken sind an der Rechlinie schleppend angeordnet, das heißt bei Bodenkontakt reagieren sie passiv. Futter wird sauber aufgenommen, Schmutz, Erde, Steine und Fremdkörper bleiben am Boden liegen.

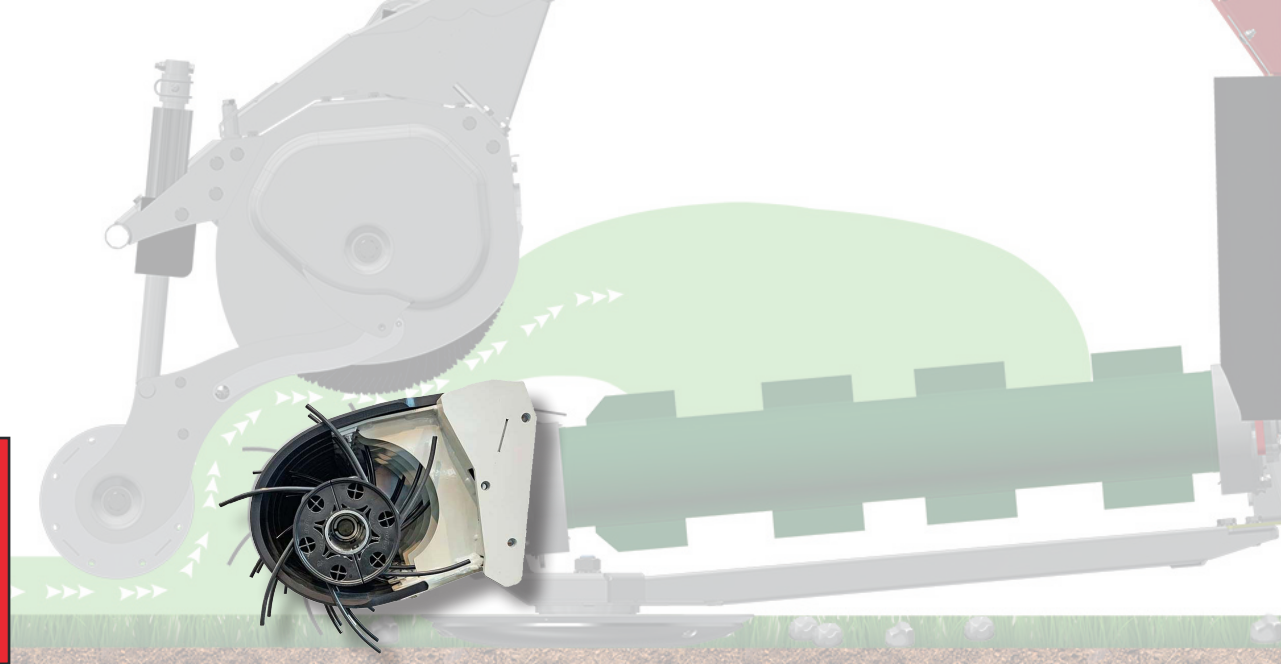

Kein aggressiver Bodenkontakt möglich

Durch die schleppende Geometrie ist ein aggressiver Bodenkontakt überhaupt nicht möglich. Für kurze Bodenwellen etc. kann damit eine zusätzliche Boden Anpassung erzielt werden. Das schont das gesamte System.

Steine und Fremdkörper bleiben liegen

Der Kontakt mit Steinen und Fremdkörpern ist abweisend. Dadurch bleiben sie am Feld zurück. Es befinden sich keine Steinsplitter im Futter. Die nachfolgende Erntemaschine wird geschont.



Zinkenschenkel verbiegen beim Kurvenfahren nicht

Die **RESPIRO** Pick-Up Technologie kennt so gut wie keine verbogenen Zinken. Die schleppende Geometrie ist der Grund dafür. Ein dankbarer Vorteil für die Praxis. Lästiges Zinkenausrichten gehört der Vergangenheit an.

Pflanzenstengel werden nicht entwurzelt

Gerade beim Maisstroh ist das von großer Bedeutung. Stengel können nicht entwurzelt werden, dadurch kommen weder Steine noch Erde mit in das Stroh. Ideal für geringsten Verschleiß nachfolgender Schneidwerke.

Weniger Verschleiß und Brüche

Durch die geringe Belastung der Zinkenschenkel gibt es deutlich weniger Verschleiß. Die Zinken werden geschont und haben eine sehr hohe Lebensdauer.

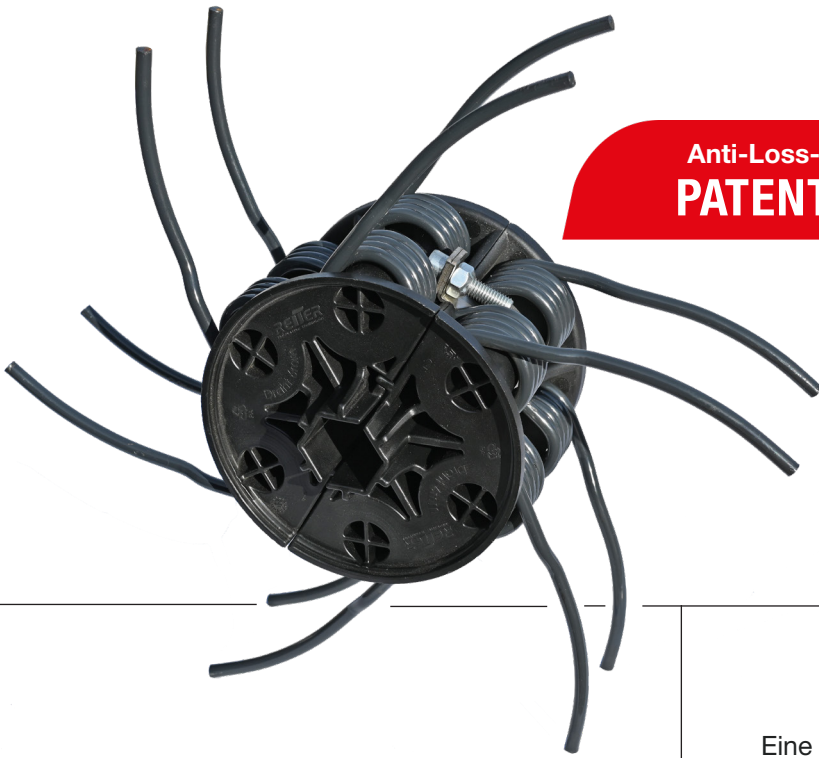

Anti-Loss-System
PATENTIERT

Einfach & sicher

Anti-Loss System

Der Traum jedes Praktikers: an der Pick-Up so wenig wie möglich schrauben müssen.
Das Anti-Loss-System erfüllt diesen Traum und machts möglich.



Einzigartige Zinkenbefestigung

Eine einzige Schraube M8 sichert 6 Doppelzinken.
Der Zinkenwechsel ist einfach und schnell erledigt.

In der Wicklung gebrochene Zinken gehen nicht verloren

Im Fall eines Bruches der Windung bleibt der Zinken in der Abstützung hängen. Somit laufen gebrochene Zinken ohne Folgeschäden im Kreis.
Ein Tausch bei nächster Gelegenheit ist ausreichend.

Bild: Güllepartikel, Steine und Dreck bleiben am Boden liegen

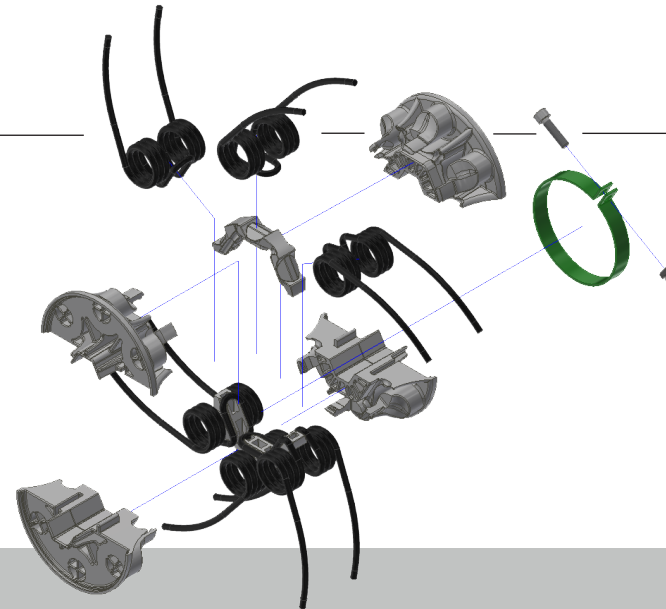

Zinkenwicklung wird von innen gestützt

Ein weiteres Merkmal der genial einfachen Lösung: Die Zinkenwicklung wird von innen solide gestützt. Dies garantiert eine extrem hohe Lebensdauer der Zinken.

Überzeugend einfach

Die ungesteuerte Pick-Up

Ein Bandschwader hat viele Meter Pick-Up. Mit herkömmlichen Systemen bedeutet also große Arbeitsbreite, dass etliche Kurvenbahnen verbaut sein müssen. Das ist nicht die Zukunft der Bandschwader.

Ein neues Konzept ist gefragt. Einfache Wartung fordert ein ungesteuertes System.

Die **RESPIRO** Technologie ist der erste Bandschwader mit ungesteuerter Pick-Up, ein echter Meilenstein.

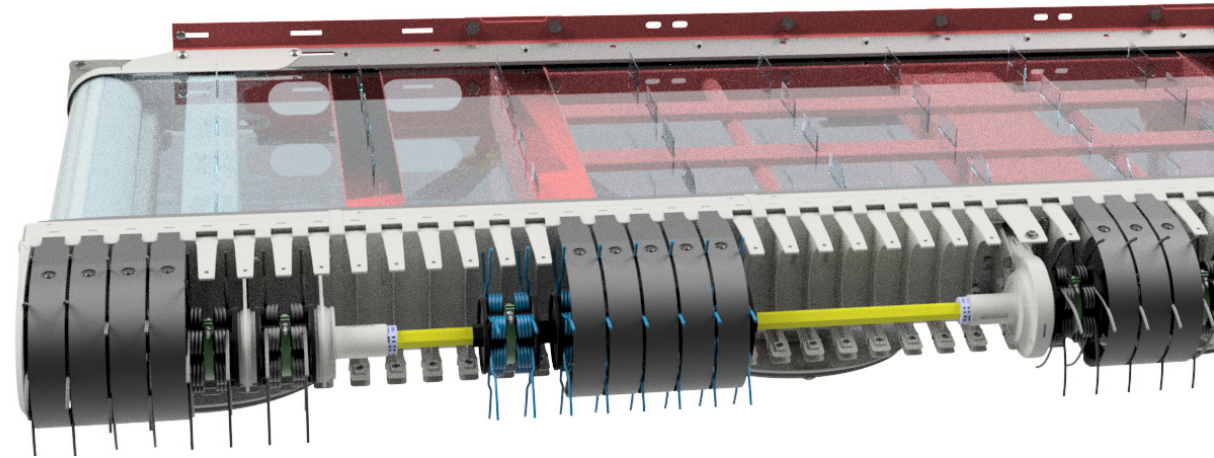

WARTUNGSFREI!

Radikal einfach gebaut

Einfache Rotation, keine zusätzlichen bewegten Teile, kein zusätzlicher Verschleiß. Kompakt, robust, zuverlässig, einfach. Gebaut für die Praxis.

Bedeutend weniger Bauteile

Eine zentrale Achse mit Sechskantprofil überträgt die Kraft auf die Zinkenträgerscheiben. Keine unnötigen Lagerstellen, Steuerrollen, Kurvenbahnen und Zinkenträgerprofile. Warum kompliziert wenn es auch so einfach geht.

Mittenantrieb mit beidseitig je 2 Doppellagerungen

Das Drehmoment der Pick-Up Welle wird halbiert. Der Mittelantrieb mit Zahnräder ist wartungsfrei.

Axial völlig spielfrei

Ein weiterer wesentlicher technischer Pluspunkt. Die präzise Montage der Pick-Up Zinken kombiniert mit der axial spielfreien Ausführung der voll bestückten Pick-Up Welle verringert den seitlichen Verschleiß zwischen Pick-Up Zinken und Pick-Up Abstreifer. Ein durchdachtes Gesamtsystem.

Ermöglicht kleinen Durchmesser

Wenig Erntegut auf der Fläche verteilt – das ist die höchste Herausforderung für ein Pick-Up System. Nur der kleine Durchmesser öffnet die Tür für eine ungesteuerte, einfache Pick-Up.

Zinkenaufschlaggeschwindigkeit

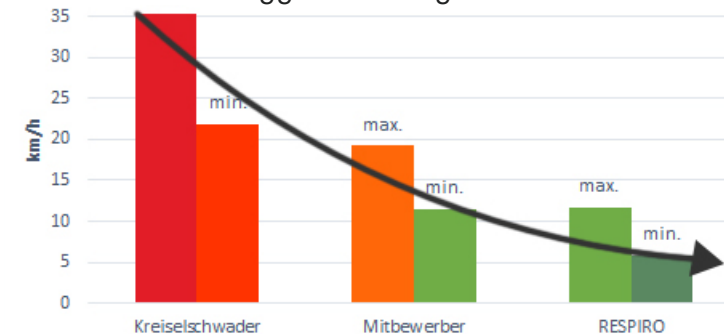

Schonend & schlagkräftig

Kleiner Durchmesser

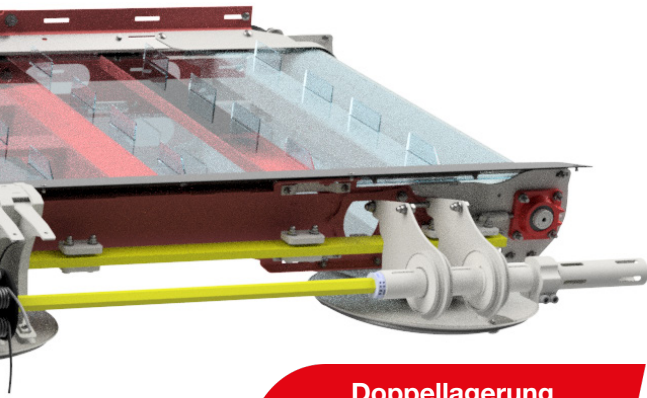

Doppellagerung
PATENTIERT



Der kleine Durchmesser, oder anders formuliert, die niedrige Höhe der Pick-Up ist ein weiterer Schlüssel der **RESPIRO** Technologie. Der Fluss des Erntegutes ist ideal. Harmonisch geht der Gutstrom auf das Förderband. Überzeugend einfach und effizient.

Die Schlagkraft des Systems ist verblüffend. Je nach Einsatzbedingungen sind Arbeitgeschwindigkeiten bis 25 km/h möglich. Trotz hoher Schlagkraft bleibt die mechanische Belastung für das Erntegut gering. Dies sichert hohe Proteingehalte durch sehr geringe Bröckelverluste an wertvoller Blattmasse.

Geringer Abstand zwischen Zinkenspitzen

Die sechsreihige Pick-Up mit so kleinem Durchmesser liefert eine harmonische Abfolge der Zinken. Die lückenlose Abfolge der Zinken hebt das Erntegut zügig und sehr schonend vom Boden auf. Optimaler Gutfluss ist das Resultat.

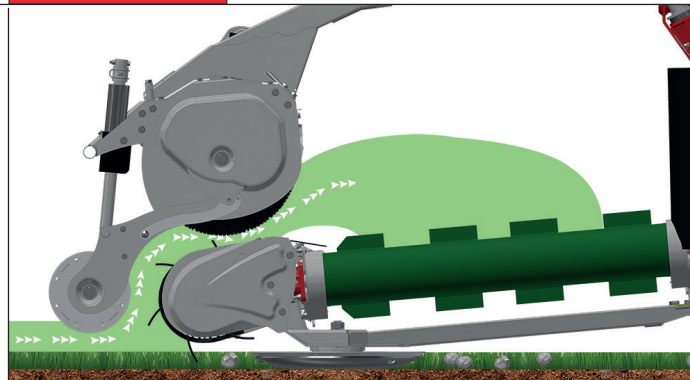

Schlagkräftig auch bei kurzem Futter

Die kleine Pick-Up hebt das Futter sofort und ohne Unterbrechung aus den Stoppeln. Dadurch kann auch bei kurzem Futter schlagkräftig geschwadet werden. Dies steigert die Produktivität des Bandschwaders **RESPIRO** enorm.

Geringe Zinkenaufschlagsgeschwindigkeit

Durch die kleine Bauhöhe der Pick-Up kann die Zinkengeschwindigkeit sehr gering gehalten werden. Die Erntegut-Welle schwimmt dennoch auf, wird vom Rotor übernommen und auf das Förderband geleitet. Vor allem für Leguminosen und für Erntegut hoher Trockenmasse ist das ein großer Vorteil. Weniger Blattverlust und mehr Eiweiß.

Ermöglicht den schleppenden Zinken

Der schleppende Zinken war nie „geplant“. Die Praxis hat diesen hervorgebracht. Weil der Durchmesser der Pick-Up so klein ist, kann der Zinken schleppend ausgeführt werden. Auf Höhe des Mähhorizontes heben die Zinken das Erntegut schon dynamisch aus der Stoppel. Das Geheimnis des Systems **RESPIRO**.

Unterfährt große Schwade

Beim Schwadwenden und bei hohen Ernteträgen hat die kleine Pick-Up noch einen weiteren entscheidenden Vorteil: die Erntemasse schwimmt sozusagen auf die Pick-Up. Harmonisch, schlagkräftig und effizient. Trotz sehr hoher Massen benötigt die Pick-Up sehr wenig Antriebsmoment. Ideal für die Energieeffizienz und Lebensdauer.

Perfekter Gutfluss

Förderrotor und Schwadrolle

Ein geführter Gutfluss liefert eine sehr hohe Flexibilität im Einsatz. Ob das Erntegut kurz oder lang ist, trocken oder feucht, die Fahrgeschwindigkeit hoch oder gering, der Förderrotor sorgt für einen guten Fluss. Dies liefert gleichmäßige Schwade. Der Schlüssel für die Produktivität der nachfolgenden Erntemaschine.

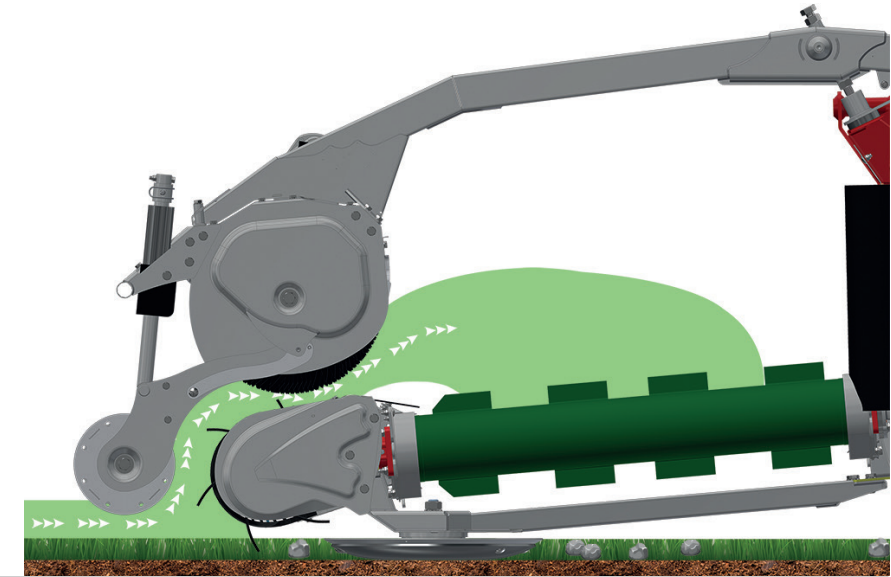

Sorgt für gleichmäßigen Gutstrom

Die synchron laufenden Elemente Pick-Up und Förderrotor arbeiten Hand in Hand. Die Pick-Up hebt schonend vom Boden auf, der Rotor fördert auf das Band. Eine ideale Kombination.

Der Förderrotor ist einer der ausschlaggebenden Faktoren für die hohe Arbeitsgeschwindigkeit.

Förderrotor hydraulisch entlastet und in der Höhe einstellbar

Kommt viel Masse oder wird ein Schwad nochmals versetzt, bewegt sich der Rotor selbsttätig nach oben und erhöht somit das Schluckvermögen und die Schlagkraft.

Schwadrolle führt den Gutstrom an Pick-Up

Durch die Schwadrolle kann auch sehr kurzes Erntegut verlustarm vom Boden aufgehoben werden. Auch am Vorgewende bleibt beim Ausfahren kein Futter vor der Pick-Up liegen.

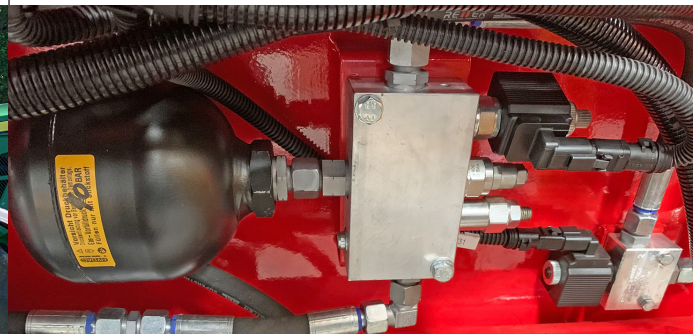

Rotormodul: Entlastung und Dämpfung vom Rotor können eingestellt werden.

Förderband

Band mit geteilten Stollen

Bessere Förderwirkung speziell bei trockenem Material (Heu, Stroh, Luzerne)
Gleichmäßigere Förderung, keine Haufenbildung

Mehrlagiges PVC Band mit Randverstärkung

- ▶ Höhere Lebensdauer
- ▶ Bessere Seitenstabilität



Bandantrieb erfolgt über Hydromotor mit Leckölleitung – eine Kupplung für spannungsfreien Antrieb sitzt dazwischen



Das Bandventil bestimmt die Ablagerichtung und die Bandgeschwindigkeit – beides über das Terminal einstellbar

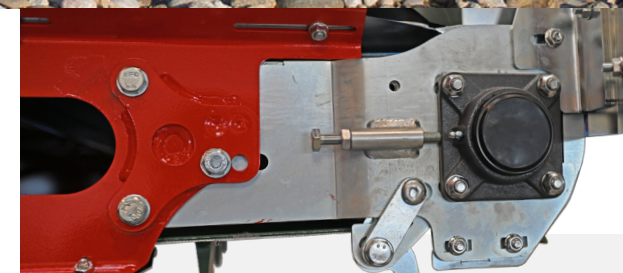

Bandwalzenlagerung über robuste Standard-Flanschlager – einstellbare Abstreifer reinigen die Walzen

RESPIRO R3 / 3.5 COMPACT

Entlastungsfedern zum Traktor,
Kurzer Anbau



Schwerpunkt nahe am Traktor

Der **RESPIRO** compact ist für den Einsatz mit kleineren 4-Zylinder Traktoren konzipiert. Durch die kurze Unterlenkerwippe kommt der Schwerpunkt näher an den Traktor. Im Arbeitseinsatz steigen die Unterlenker des Traktors leicht zum Frontgerät hin an. Dies führt bei Bodenunebenheiten zu einem leichten Ausweichen nach oben. Weiters wird die Konturanpassung auch durch die Stellung von Traktor Unter- und Oberlenker beeinflusst. Verschiedene Bolzenpositionen ermöglichen dazu eine genaue Anpassung an das jeweilige Traktorhubwerk.

Die Queranpassung erfolgt über die pendelnde Unterlenkerwippe Kat. II (+/- 15 Grad). Gummipuffer halten das Gerät für den Transport mittig. Die Geräteentlastung erfolgt über 2 groß dimensionierte Entlastungsfedern die zum Traktor hin eingehängt werden. Die Federn entfallen bei Traktoren mit integrierter hydraulischer Hubwerksentlastung.



R3 compact 700
Sehr kompakte Bauweise, durch kurzes Band



Gummipuffer stabilisieren im Transport



Queranpassung
+/- 15 Grad



RESPIRO R3 / 3.5 PROFI



*Integrierte Entlastung,
perfekte Lösung auch für große
Traktoren*

Beste Bodenanpassung, unabhängig von der Traktorhydraulik und Traktorgröße

Der **RESPIRO** profi mit der integrierten Kinematik mit Federentlastung sorgt für die beste Bodenanpassung unabhängig von der Traktorhydraulik. Konzipiert für den härtesten Einsatz mit größeren Traktoren und hohen Fahrgeschwindigkeiten. Die Arbeitseinheit wird durch die nach vorne ansteigenden Unterlenker von unten geschoben. Durch die Stellung zum Oberlenker liegt der Momentanpol (MP) beider Kräftelinien unter Boden. Dies hat den Effekt, dass die Arbeitseinheit im Einsatz bei höherer Geschwindigkeit leichter wird, bei Bodenunebenheiten dadurch einfacher nach oben ausweichen kann. Diese Kinematik sorgt auch für die Konturanpassung in Längsrichtung und somit für konstante Rechhöhe.

Eine Queranpassung von +/- 15 Grad ist möglich. Die groß dimensionierten, langen Entlastungsfedern sorgen für schnelle Reaktionsgeschwindigkeit und gleichmäßigen Auflagedruck. Grasnarbenschonung und weniger Verschleiß vom Gleitteller. Das Traktorhubwerk wird für den Arbeitseinsatz in der richtigen Höhe fixiert, der Aushub am Vorgewende erfolgt über den einfach wirkenden Zylinder. Dieser ist im Arbeitseinsatz auf Schwimmstellung.

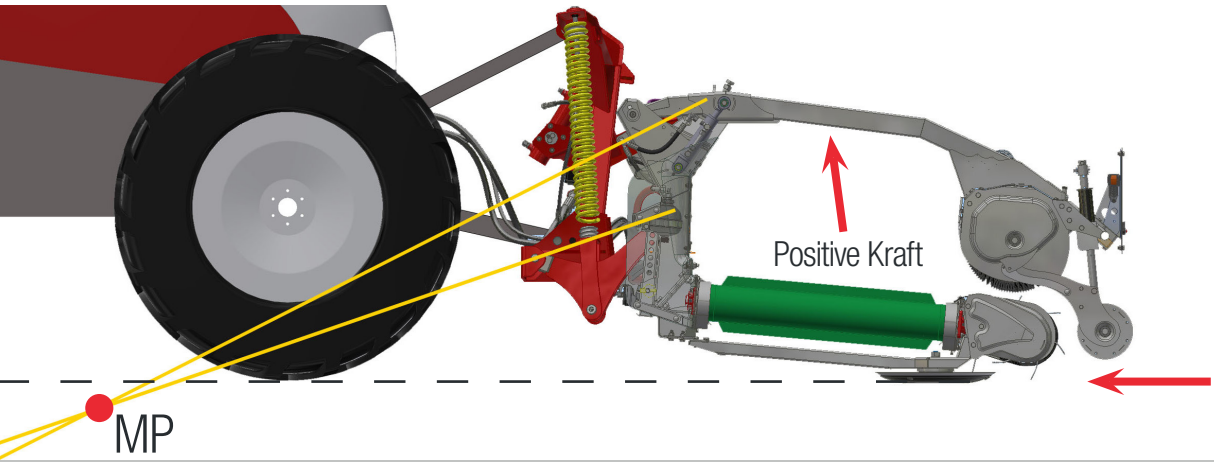

Kinematik mit Federentlastung

RESPIRO compact & profi

RESPIRO R3 / 3.5 PROFI

Universal im Einsatz

Perfekt für Traktoren mit Rückfahreinrichtung

Der **profi** Anbau ermöglicht auch den Einsatz an der Heckhydraulik bei Traktoren mit Rückfahreinrichtung - Bodenadaptation unabhängig von der Traktorhydraulik. Höchste Wendigkeit und zusätzlich beste Sicht auf die Arbeitseinheit.



Absenkbegrenzungsketten
zum Strohschwaden

Für den Einsatz im **Stroh** kann die Arbeitseinheit über Absenkbegrenzungsketten gesichert und somit über Boden getragen werden. Kein ständiger Bodenkontakt, weniger Staubentwicklung, Steine bleiben am Boden, weniger Verschleiß an den Gleitellern (geringe Erhitzung, kein Funkenflug) und an den Zinken.

Schwadtuch
optional erhältlich
(alle Modelle)



Einfaches Bedienkonzept

Einfach & praxisgerecht

Der Antrieb von Pick-Up, Rotor und Band erfolgt über 1 einfachwirkenden Hydraulikanschluss mit drucklosem Rücklauf. Die Pick-up und Rotordrehzahl wird über die Ölfördermenge eingestellt. Die benötigte Ölfördermenge wird schon bei niedriger Motordrehzahl erreicht, damit läuft der Traktor im optimalen Drehzahlbereich, effizient und treibstoffsparend.

Für den Aushub vom Förderrotor wird ein zusätzliches einfachwirkendes Traktorsteuergerät benötigt. Der Aushub am Vorgewende wird beim **RESPIRO R3 / 3.5 compact** über das Fronthubwerk vom Traktor erledigt. Beim **RESPIRO R3 / 3.5 profi** wird das einfachwirkende Steuergerät vom Rotoraushub mitgenutzt.



Terminalfunktionen

Linker Rastschalter 3 Funktionen

- ▶ Rotor sperren (Straßentransport)
- ▶ Rotor ausheben (Strohschwaden)
- ▶ Rotor Schwimmstellung (Arbeit im Feld)

R3/3.5 profi: Maschinenaushub möglich in Position:

„Rotor sperren“ und „Rotor Schwimmstellung“

Mittlerer Rastschalter für Ablagerichtung

- ▶ Band Links- und Rechtslauf
- ▶ Bandstopp (Aufsammeln von Futter)

Rechts Drehpotenziometer

- ▶ Einstellung der Bandgeschwindigkeit

DATENBLATT RESPIRO R3 / 3.5

	RESPIRO R3 compact 700	RESPIRO R3 compact 1000	RESPIRO R3 profi	RESPIRO R3.5 compact 1000	RESPIRO R3.5 profi
Rechbreite [m]	3,00			3,50	
Bandbreite [mm]	700	1000			
Transportlänge [m]	1,79	2,10	2,40	2,10	2,40
Transportbreite [m]	2,997			3,497	
Abstellhöhe [m]	1,30		1,35	1,30	1,35
Gewicht [kg]	960	1080	1250	1180	1350
Leistungsbedarf [PS]	90	100	110		
Flächenleistung [ha/h]	2-4			2-5	
Erforderliche Hydraulikanschlüsse	2 EW + RL				
Erforderliche Elektroanschlüsse	1x3 polig / 7 polig				

RESPIRO compact & profi

KÜHE WÜRDEN **RESPIRO** KAUFEN.



Photo: Podman Robbe

REITER
www.reiter-respiro.com

RT Engineering GmbH
Eben 5a, 4716 Hofkirchen a.d.T.
Austria

Tel.: +43 7248 66717
E-Mail: office@rt-e.at
www.reiter-respiro.com



RESPIRO - Pflanzen, Tiere, Maschinen und Menschen atmen auf...